















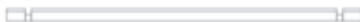



























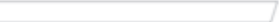



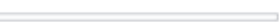

GARÁŽ 4x6

Instalační příručka



<u>NÁZEV PRODUKTU</u>	<u>GARÁŽ 4X6</u>
<u>REFERENČNÍ ČÍSLO</u>	

Číslo	Rozeřměř	Počet	Grafické znázornění	Profil	Název části Použití
1.	4x6x564	2			Podkladová lať
2.	4x6x372	2			Podkladová lať
3.	4x6x10	2			Podkladová lať
4.	4,3x6,3x400	2			Stěna A B
5.	4,3x6,3x25	2			Stěna E
6	4,3x13x400	15			Stěna A B E
7	4,3x13x580	15			Stěna C D
8	4,3x13x418	7			Stěna D
9	4,3x13x76	23			Stěna D
10	4,3x13x203	8			Stěna D
11	4,3x13x80	30			Stěna A
12	4,3x13x25	30			Stěna E
13	4,3x13x596	2			Stěna C D
14	4,3x62,5x400	3			Štít
15	4,5x13x596	2			Krokev
16	4,5x13x596	1			Krokev
17		27m ²			Střešní prkna
18	2x10,5x235	4			Větrolam
19	2x10,5x237,5	4			Větrolam
20	1,6x8x237,5	4			Pomocná lať větrolamu
21	2x10,5x596	2			Okapové prkno
22	2,5x3,5x596	2			Pomocná lať
23		2			Dekoratívní kosočtverec
24	Window 101x138	1			Okno
25	Door 192x85	1			Dveře

Šrouby			Hřebíky		
	3.5x5	Okna a dveře		2.5x6	Prkna
	3.5x3	Střeřha a dekorativní části			

DŮLEŽITÉ (Před tím než začnete pracovat, si důkladně přečtěte následující)!

-Následující pokyny obsahují ilustrace a číselné popisky (každá část má své indikační číslo a a rozměr viz. strana 2). Mějte na paměti prosím, že ilustrace jsou obecný návod pro montáž aplikovatelný na všechny naše produkty (např: obrázek sestavení střechy, je platný pro všechny naše střechy). Nicméně, konkrétní modely se budou lišit v množství potřebného materialu. Držte se seznamu, budete vědět, kolik dílů je potřeba pro každou fázi sestavy, zatímco ilustrace Vám ukáže, jak je dát bezpečně dohromady.

- Nemějte obavu, pokud Vám po sestavení budou stále přebývat nějaká střešní prkna. Sestavy někdy obsahují extra prkna, tak aby bylo vždy zajištěno, že bude plocha střechy celistvá a dokonale kompaktní.

1. Obecné pokyny

Čtěte pečlivě, než přistoupíte k vybalení jednotlivých částí. Ze všeho nejdříve Vám chceme poděkovat za projevenou důvěru a koupí jednoho z našich produktů.

2. Bezpečné uložení před sestavováním

Dbajte na to, aby produkt byl skladován na suchém místě s dobrou cirkulací vzduchu, kde bude chráněn před povětrnostními vlivy (balení není voděodolné), doporučeno není ani místo s přímým slunečním svitem. Aby se zabránilo poškození, je doporučeno pokládat balení i jednotlivé části do horizontální polohy. Doporučujeme výrobek sestavit co nejdříve po doručení, na případné reklamace bude brán ohled pouze do 10 dní ode dne doručení.

3. Bezpečnost

Pracujte v rukavicích, minimalizujete tím možnost zranění dřevěnými třískami. Ujistěte se, že na sestavených dílech nevyčnívají hřebíky, šrouby nebo spony. Vždy pečlivě dodržujte pokyny a dodržujte pořadí jednotlivých kroků.

4.Montáž

Před začátkem montáže důrazně doporučujeme shlédnout instruktážní video na našich webových stránkách <http://www.zelenabiomasa.eu/produkty>. Během instalace neustále kontrolujte, že je vše souběžné a v rovině. U všech částí, které budou spojovány pomocí šroubů doporučujeme předvrtat otvory, aby se zabránilo rozštěpení dřeva při šroubování.

4.1. Seznamte se s jednotlivými částmi: Všechny díly jsou očíslovány, takže začněte kontrolou přítomnosti jednotlivých dílů odpovídající seznamu v tomto manual a třídit je do samostatných souborů. Budete potřebovat gumové kladivo, elektrický šroubovák a kotevní šrouby.

4.2. Základová deska: Před zahájením instalace se ujistěte, že je povrch základové desky plochý a dokonale v rovině. Ujistěte se, že součástí základové desky je vše co jste plánovali (PVC bloky, betonové dlaždice atd.). Pro modely bez podlahy volte plochu se stejnými nebo většími rozměry než jsou vnější rozměry daného modelu.

4.3. Podkladové latě: Umístěte podkladové latě pozičně tak, jak vidíte na obrázku. Před ukotvením podkladových latí se ujistěte, že jsou délky úhlopříček stejné. Sešroubujte podkladové latě k sobě a poté je pomocí kotevnic šroubů přichyťte k základové desce.

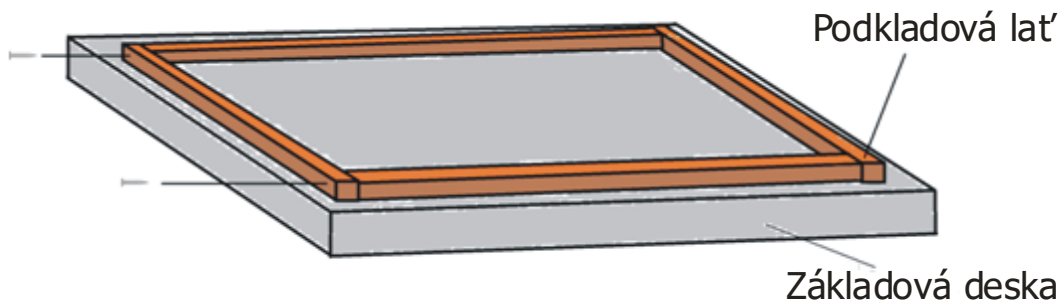

4.4. Montáž stěn: Umístěte desky stěn tak, aby ležely okolo podkladových latí viz obr. 2 níže.

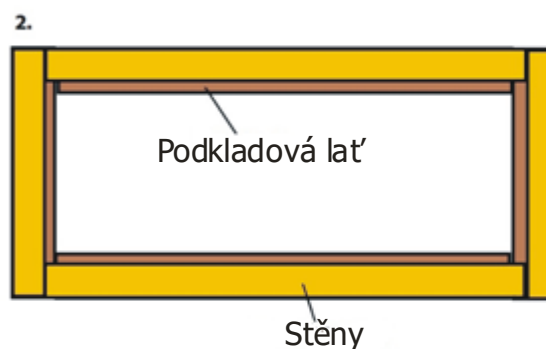
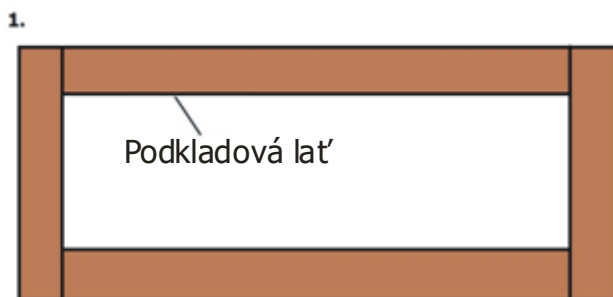
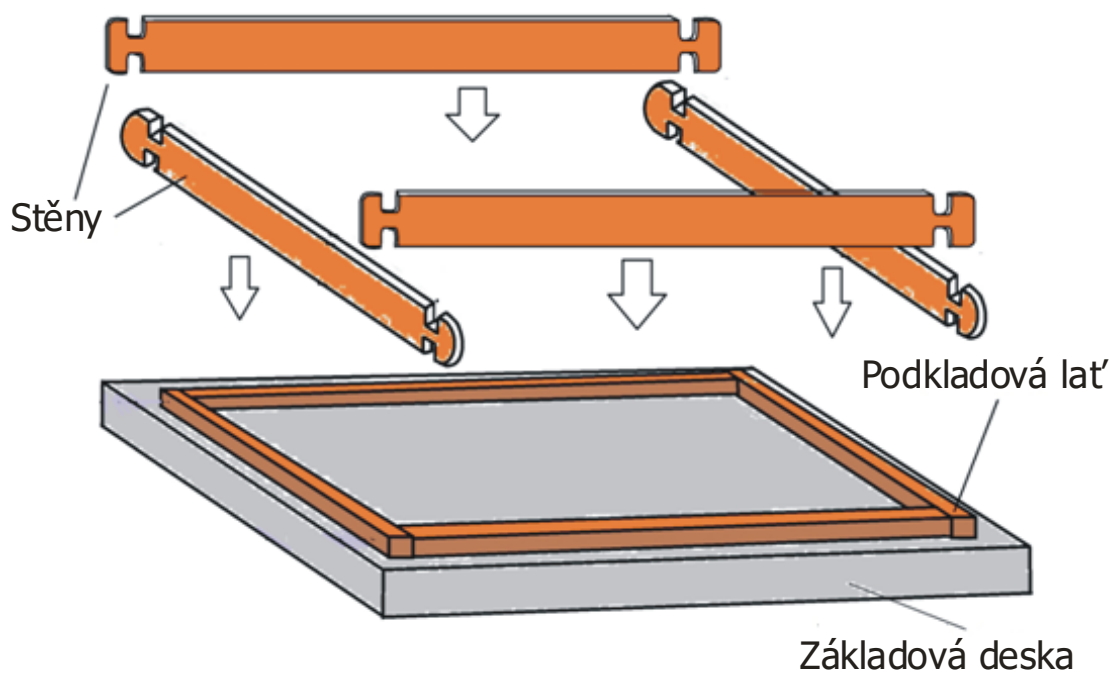

Stěny musí být položeny tak, aby do sebe zámky na koncích zapadali. Nyní přišroubujte první řadu stěn k nosným latím. Veškeré následující řady by do sebe měli zapadat nejen na koncích ale i po celé své délce. Zašroubujte každou následující řadu stěny do té předchozí, zpevníte tak celkovou konstrukci.

Plán:

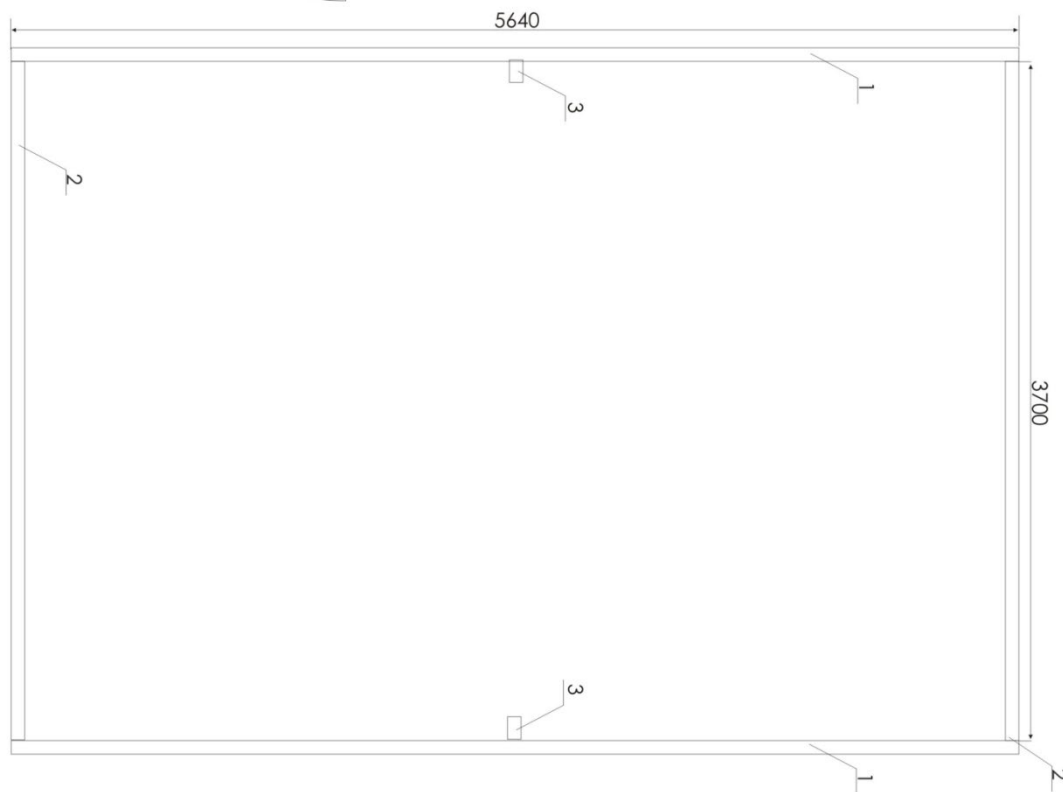
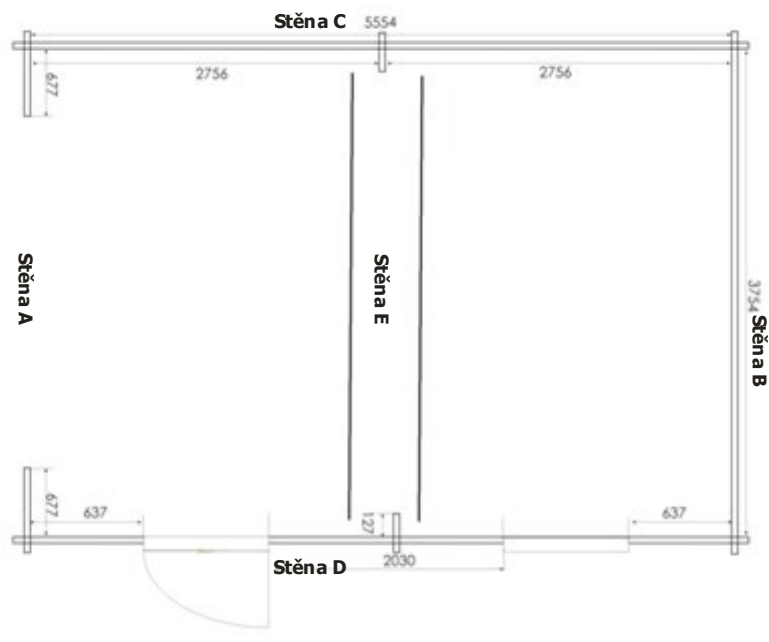

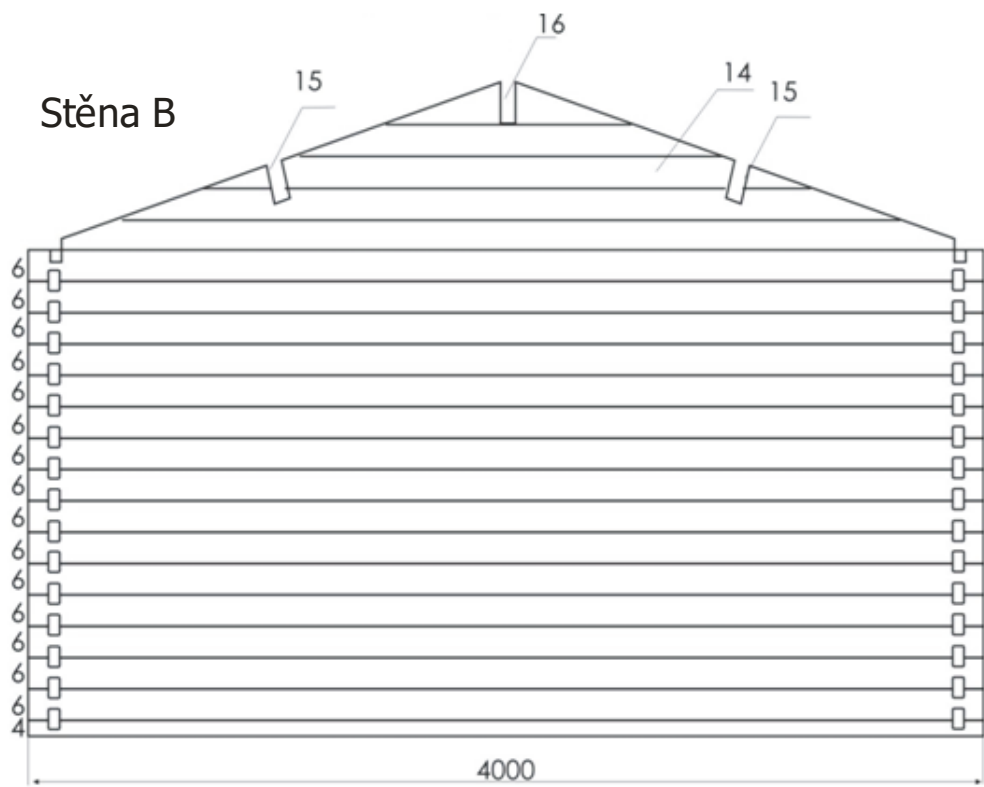
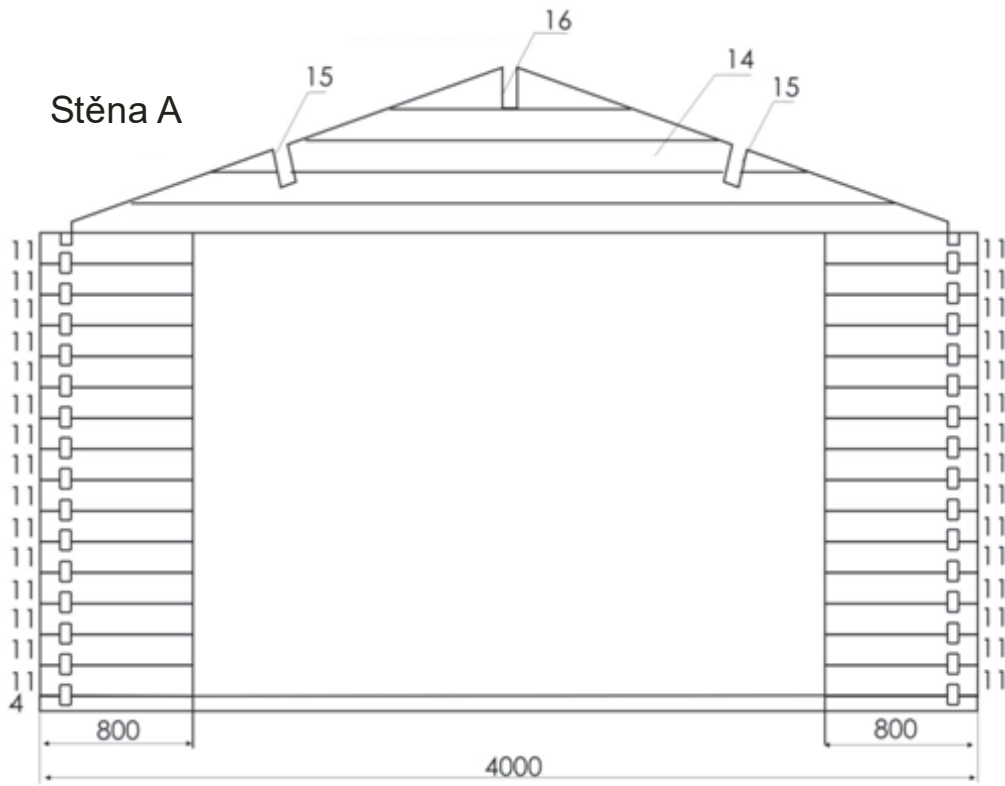

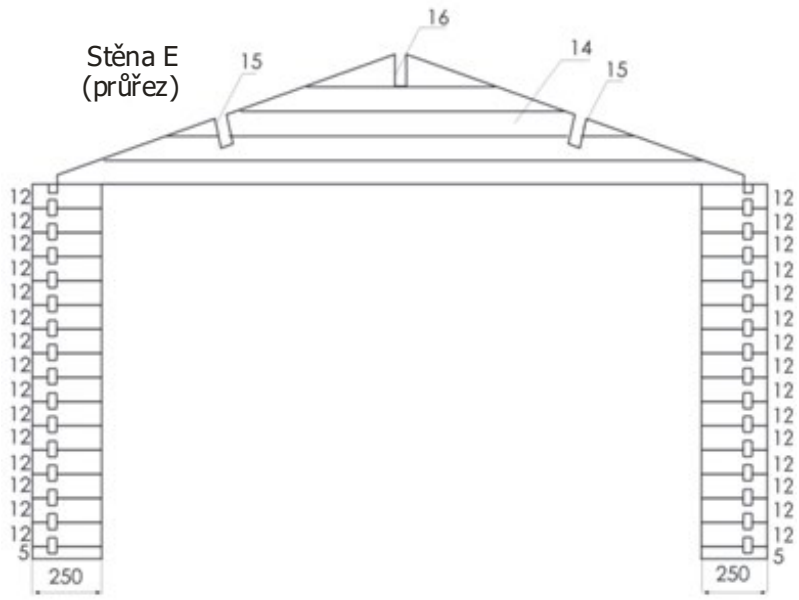

Stěna C

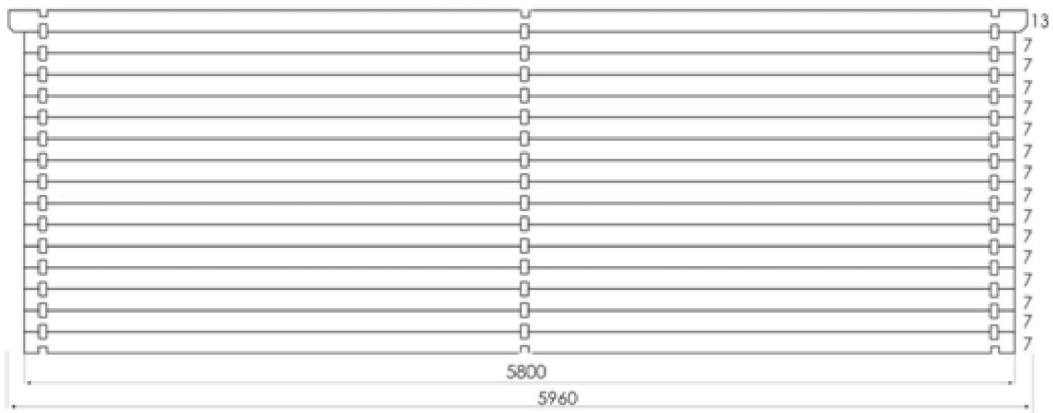

Stěna D

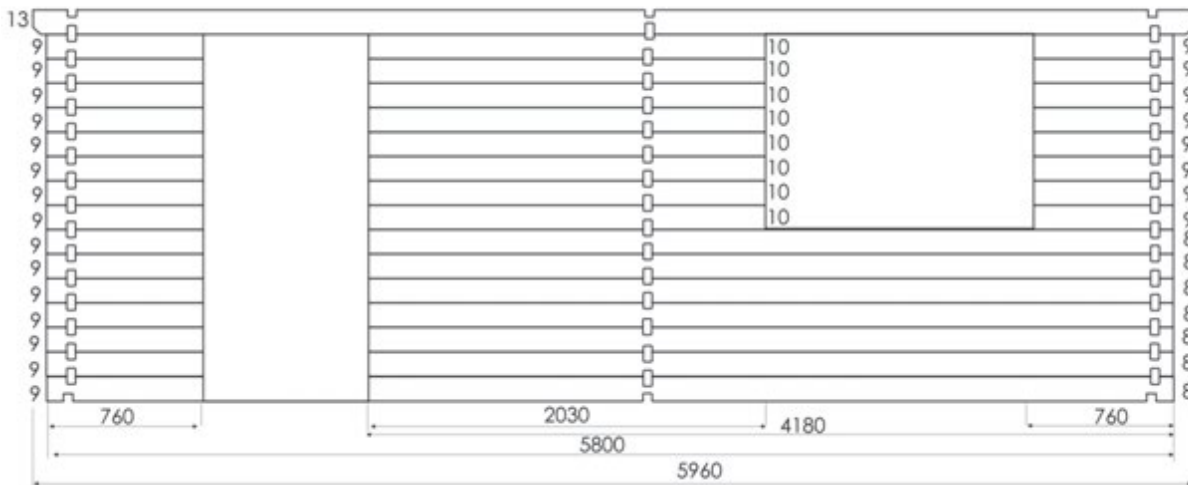

4.5. Štít: Po dokončení montáže stěn přejděte k instalaci štítu. Měl by být instalován jako celek.

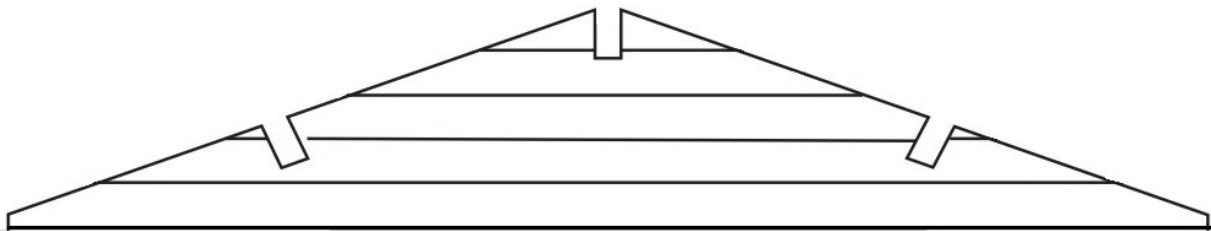

4.6. Krokve: Krokve se musí instalovat do horizontální polohy vložením do předem připraveného montážního prostoru. Krokve mají společný montážní proctor na středovém "štítu". Typy montáží krokví jsou zobrazeny na ilustracích níže.

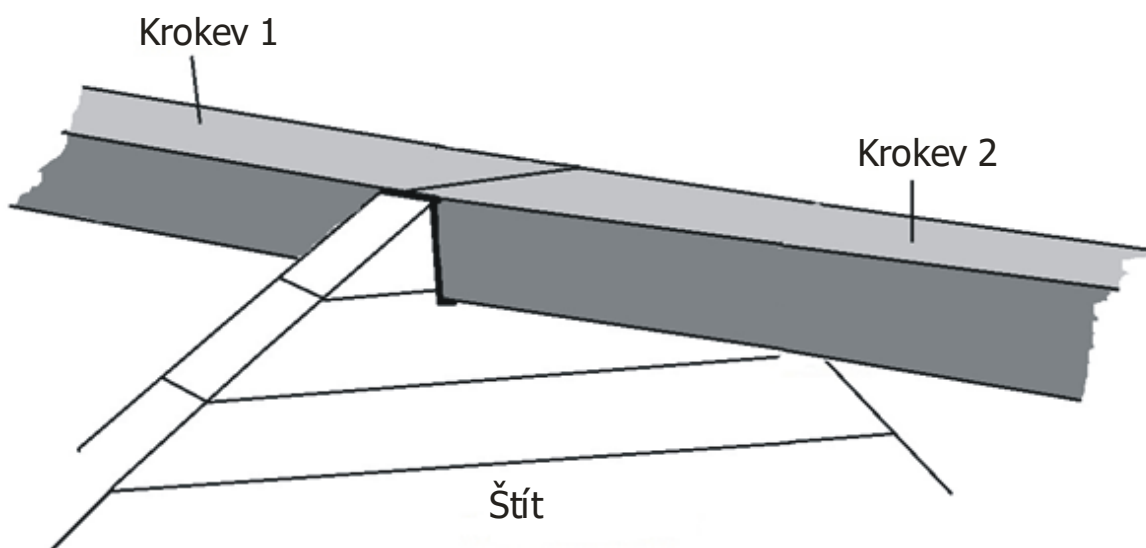
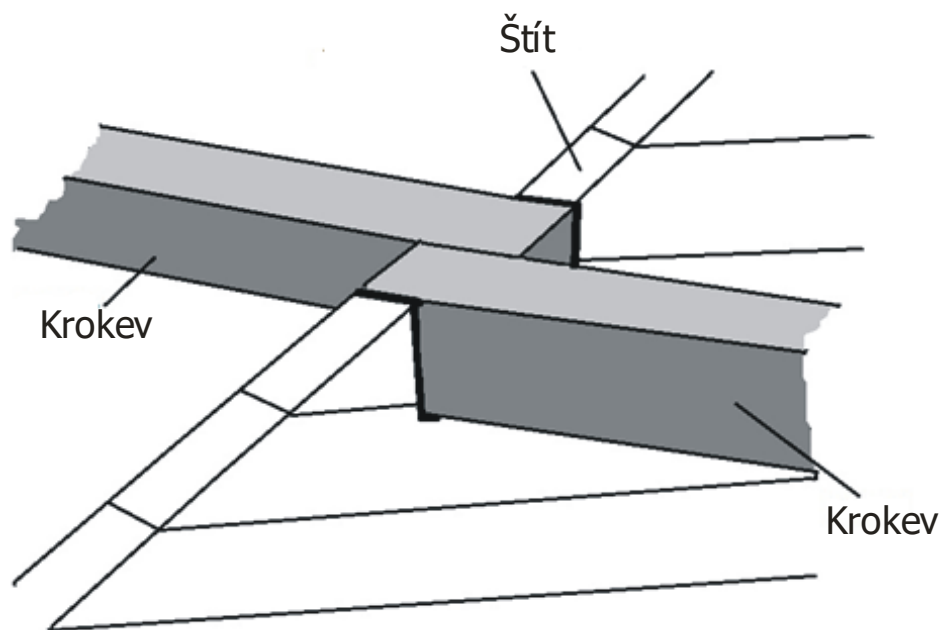

4.7. Střešní prkna: Dalším krokem je přišroubování střešních prken svisle do krokví. Ujistěte se, že jsou konce střešních prken dokonale vzájemně rovnoběžné. Poté přimontujte pomocnou lať tak, jak je to znázorněno níže. V dalším kroku přišroubujte okapové prkno.

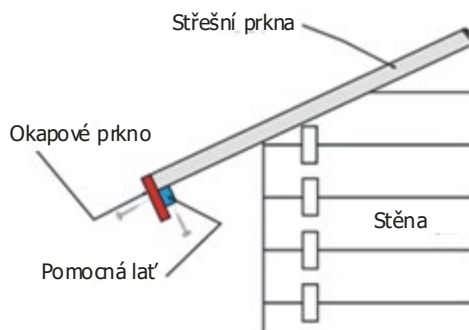

4.8. Větrolamy: Před instalací větrolamů musí být na střeše již položená šidelová krytina! Nejprve připevněte větrolam jeden na druhý, poté k nim v úhlu 90° připevněte pomocnou lať větrolamu (dobře patrné na instruktážním videu). Je možné instalovat také větrolam přímo do krokví a až poté k nim připevnit pomocnou lať větrolamu, přímo na hranu střechy a větrolam v úhlu 90°.

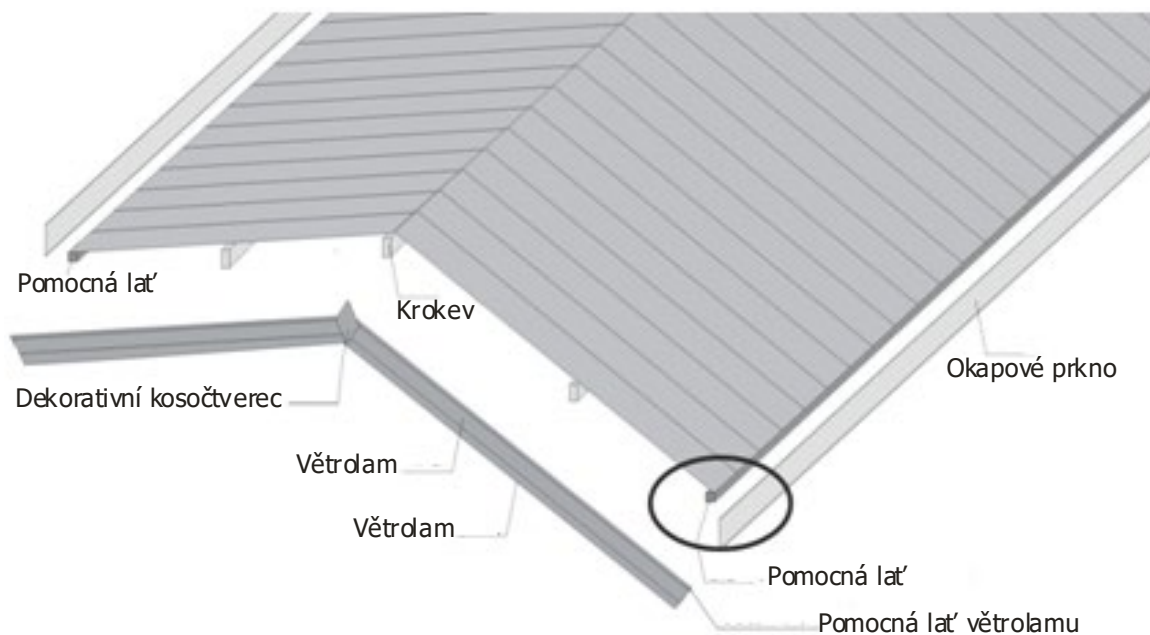

4.9. Dveře: Rám dveří bude sešroubován viz následující ilustrace:

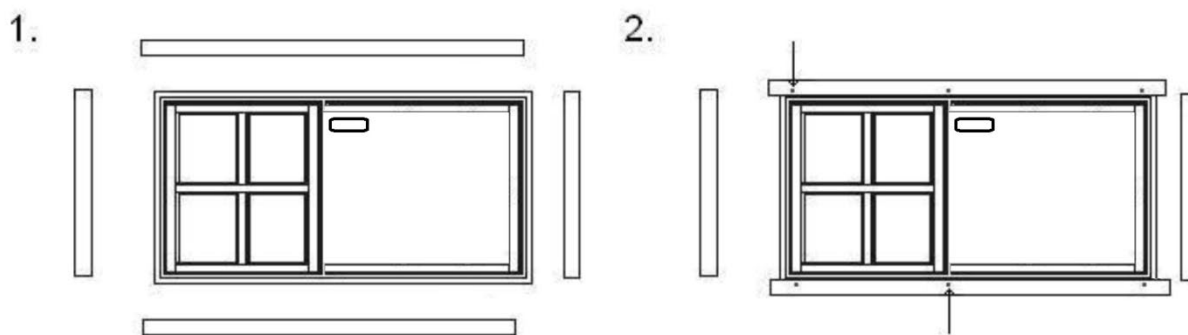

Přišroubujte lišty k rámu dveří viz. obrázek 1, 2, 3. Celý komplet pak nejprve přišroubujte z venkovní strany viz obrázek 4, poté přišroubujte z vnitřní strany viz. obrázek 5. a přišroubujte

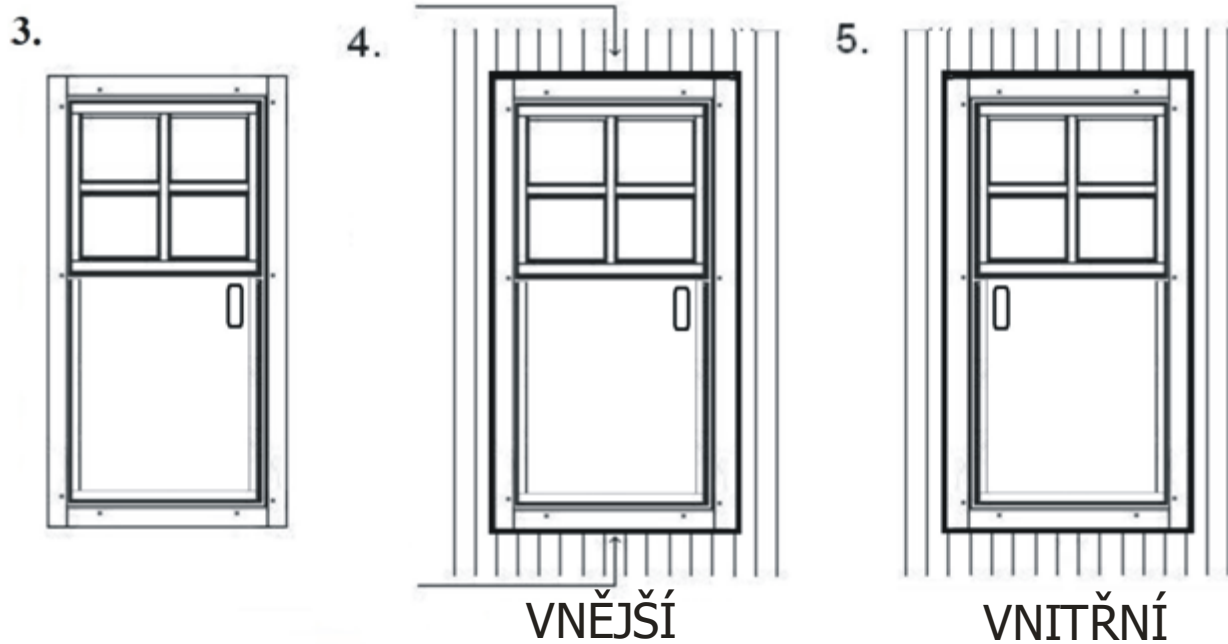

Upozornění:

- Mějte na paměti, že podpůrné lišty musí být přišroubovány k zárubni, NE ke stěně!

- Nebojte se prostoru mezi stěnou a horní částí rámu okna. Přirozeným procesem by se měl prostor zacelit do jednoho měsíce. Nesnažte se proctor vyplnit při výstavbě.

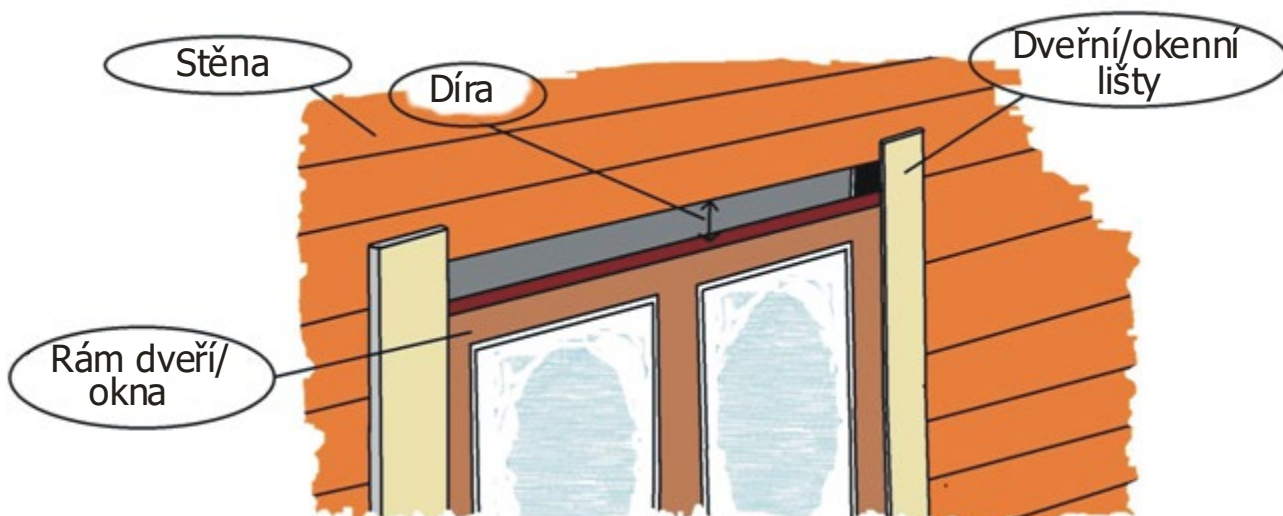

4.10. Okna: Okna se instalují stejným způsobem jako dveře:

1.

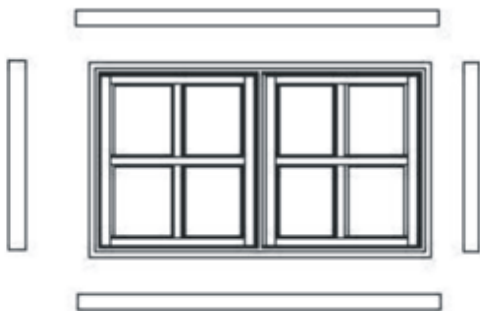

Položte si okenní rám a čtyři lišty na stabilní plochu.

2.

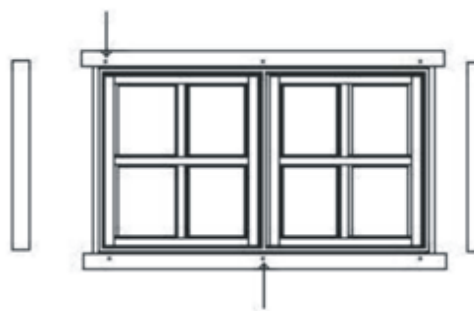

Vyvrtejte nejprve otvory do postranních lišt a poté je přišroubujte k rámu okna.

3.



Nebojte se zkrátit si lišty pokud je to nezbytné.

4.

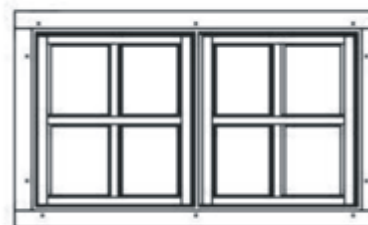

Všechny čtyři lišty jsou přišroubovány.

5.

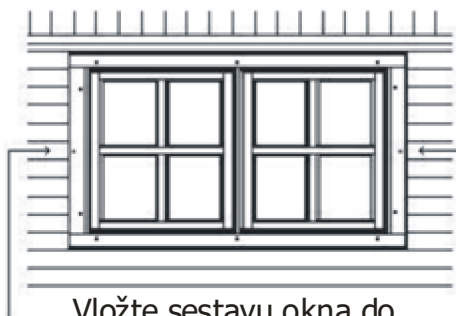

Vložte sestavu okna do vymezeného prostoru

6.

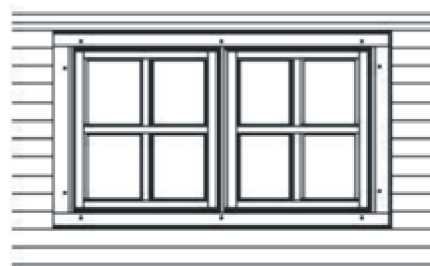

Přišroubujte lišty z druhé strany

4.11. Garážová vrata: Pro instalaci garážových vrat je potřeba vyříznout podkladovou lať a první fošnu stěny E viz obrázek níže:

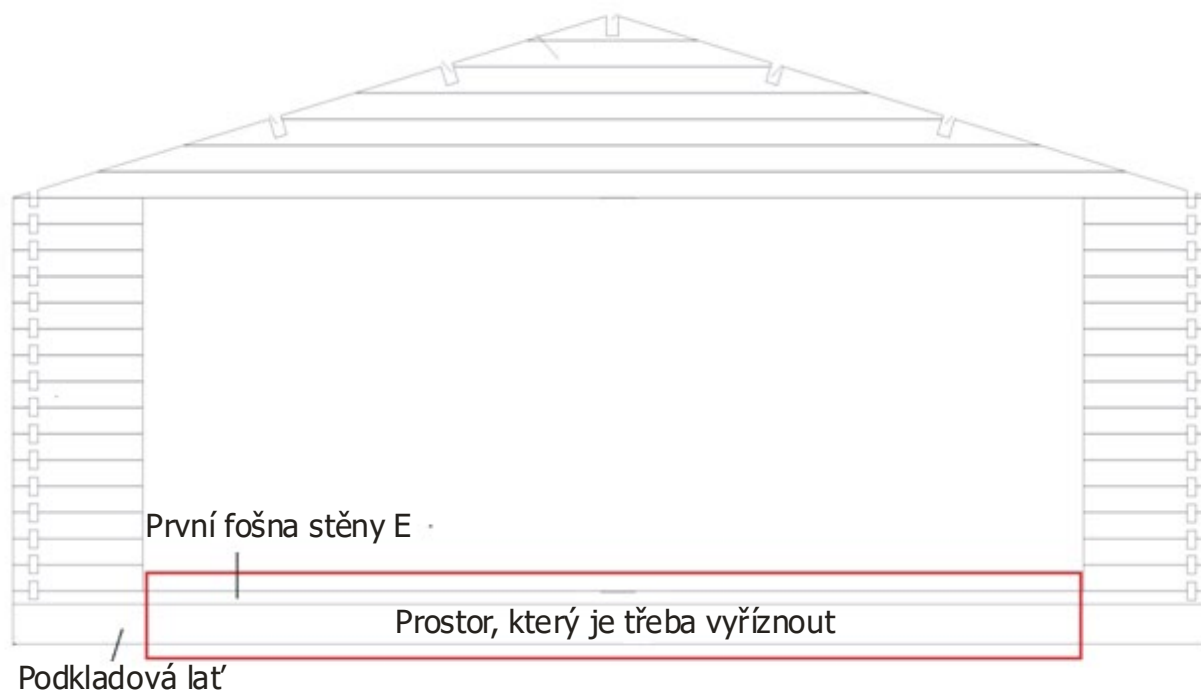

Pro montáž vrat garáže použijte šrouby:

1.



Přišroubujte lišty k rámu garážových vrat:

2.



3.



Poté vložte rám dveří na určené místo. Dalším krokem je přichyťte lišty z vnitřní strany garáže. **Každá lišta musí být přichycena minimálně 5 vruty!**

4.

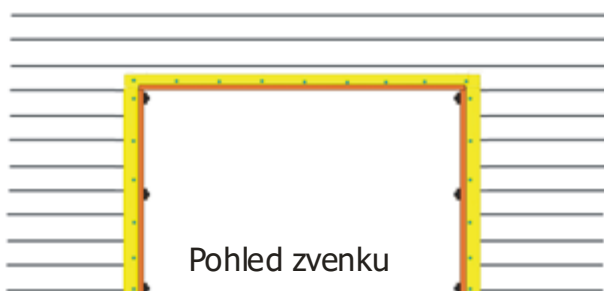

5.

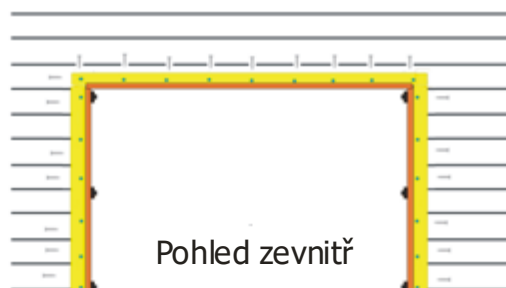

Upozornění:

- Mějte na paměti, že lišty musí být přišroubovány k rámu vrat, ne ke stěně.
- Nebojte se prostoru mezi stěnou a horní částí rámu vrat. Přirozeným procesem by se měl prostor zacelit do jednoho měsíce. Nesnažte se proctor vyplnit při výstavbě.

Nakonec zavěste garážová vrata na panty, které jsou součástí rámu.

6.

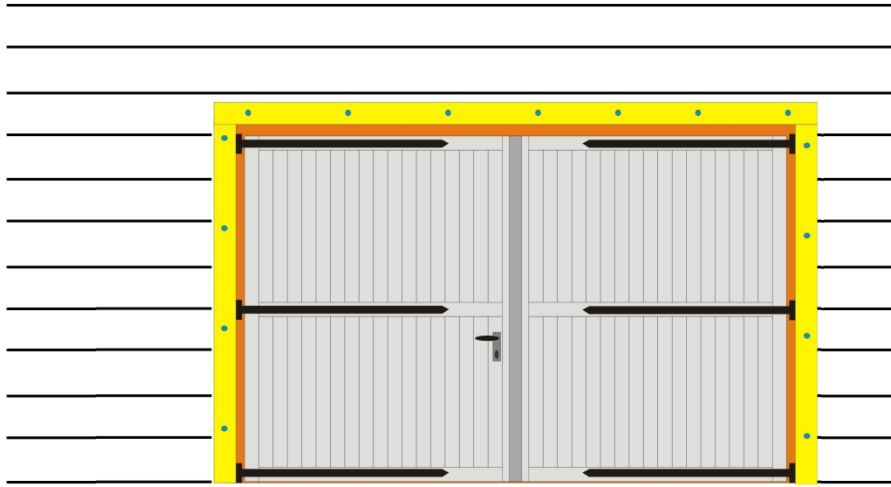

4.12. Pokládání střešních šindelů: Pokládejte šindele tak, jak je znázorněno na obrázku. Doporučujeme pokládat šindele až po nanesení ošetřujícího nátěru.

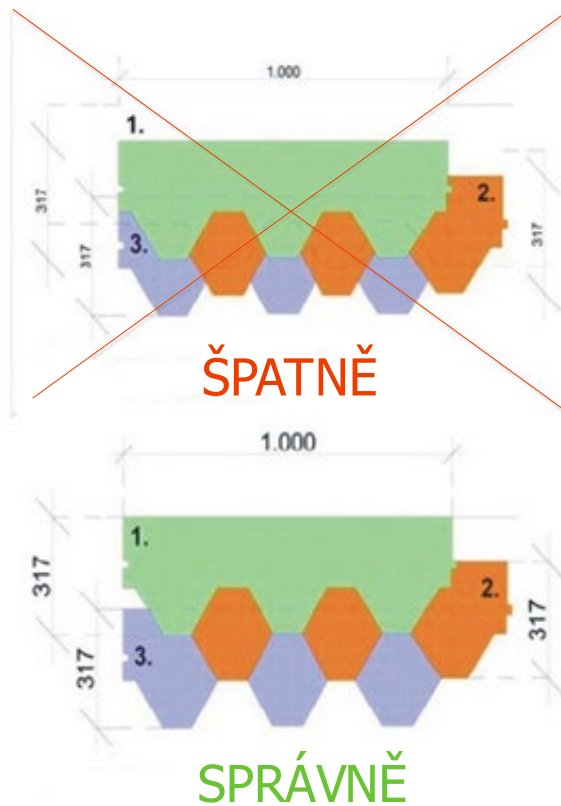

Ošetření dřeva. Je velmi důležité ošetřit dřevěný povrch celé sestavy kvalitním konzervačním přípravkem a to nejlépe ihned, nebo co nejdříve po dokončení montáže. Doporučuje se aplikovat na poprvé nejméně 2 vrstvy z vnější strany a jednu z vnitřní strany. Pokud možno z vnější strany aplikujte nátěr každý rok nebo se poradte se specialistou na nátěry a konzervaci dřeva.

Poprodejní servis. Každou chybějící část nebo jakýkoliv poškozený díl musíte nahlásit ihned, jak na závadu přijdete. Na reklamace týkající se chybějících či poškozených částí bude brán ohled pouze do 10 dní od dodání produktu.